



## تضمين الوسع MODULATION D'AMPLITUDE

تهدف الدراسة إلى شرح مبدأ تضمين الوسع وإبرازه بأنشطة تجريبية

(I) تضمين الوسع :

1.1) المبدأ : نظرا لكون الإشارة- المعلوماتية (signal informatif) ذات تردد منخفض BF وأن الهوائي لا يميز بين إشارتين BF و

لإرسالها يجب تضمينها في موجة (إشارة) قادرة على الانتشار دون تبديد وهذه الموجة الحاملة من صنف HF وذات تردد عالي ولاسترجاعها

يجب إزالة التضمين . كيف نضمن وكيف نزيل التضمين ونتحقق من جودة هذا التضمين ؟

تكون الموجة الحاملة بين الهوائي الباعث والهوائي المستقبل موجة ذات تردد عالي HF

يحدث تغيير في الموجة الحاملة بحيث يتغير وسعها وفق ما تتطلبه الإشارة المضمنة وبالتالي تحدث تضمين للوسع

لتضمين الوسع يتطلب :

❖ موجة جيبيية حاملة HF:  $P(t) = P_m \cos(2\pi N_p t)$

❖ الإشارة المراد نقلها BF:  $S(t) = S_m \cos(2\pi N_s t)$  (الرمز S يدل على مدلول الإشارة: Signal)

❖ المركبة المستمرة للتوتر:  $U_0$

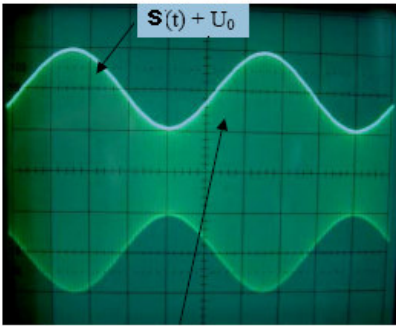

الإشارة S(t) مضمنة بالوسع  
من طرف P(t)

غلاف التوتر المضمن يتبع تغيرات التوتر S(t)

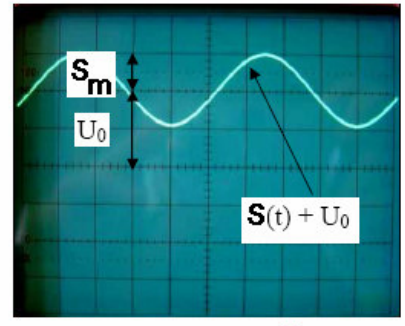
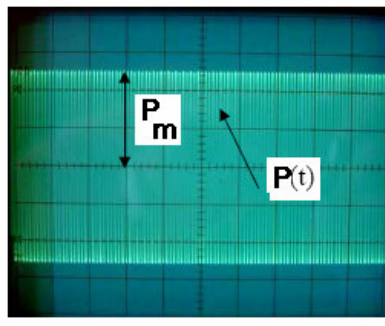

دور U\_0 هو إحداث إزاحة  
للموجة S(t)

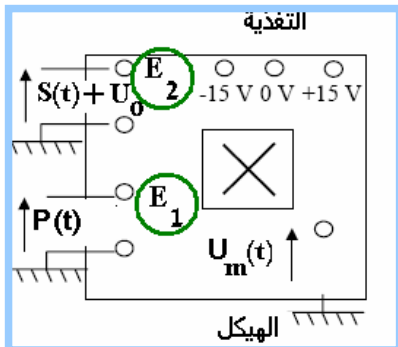

2.1) الإبراز التجريبي

2.1.1) الدارة المتكاملة المنجزة للجداء

لتضمين الوسع للموجة الحاملة نستعمل مضخما للتوتر وهو عبارة

عن دارة متكاملة تمكن من الحصول عند مخرجها التوتر

$U_m(t)$



## 2.12) تعبير التوتر المضمن

❖ التوتر المطبق عند المدخل  $E_1$  للدائرة المنجزة للجزء (تضخيم) هو:  $P(t) = P_m \cos(2\pi N_p t)$

❖ التوتر المطبق عند المدخل  $E_2$  هو:  $(1) S(t) + U_0 = S_m \cos(2\pi N_s t) + U_0$

❖ توتر الخروج:  $(2) U_s(t) = U_m(t) \cdot \cos(2\pi N_p t)$

نبرهن أن تعبير توتر الخروج هو:  $(3) U_s(t) = k \times P(t) \times [S(t) + U_0]$  مع  $k \approx 0,1$

بمقارنة العلاقتين (2) و (3) نستنتج أن وسع توتر الخروج  $U_m(t)$  يكتب على الشكل التالي:

$$U_m(t) = k \times P_m \times [S(t) + U_0]$$

$$a = k \times P_m \quad \text{نضع :}$$

$$b = U_0$$

$$\Rightarrow U_m(t) = a(S(t) + b)$$

تضمين الوسع إذن هو جعل الوسع المضمن (بفتح وتشديد الميم)  $U_m(t)$  عبارة عن دالة تآلفية للتوتر المضمن (بكسر وتشديد الميم)  $S(t)$  وبالتالي يعيد تغيرات  $S(t)$ .

ملحوظة: نعرف نسبة التضمين  $m = \frac{S_m}{U_0}$  بحيث  $S_m$  وسع الإشارة المعلوماتية ومن تم يمكن كتابة الوسع  $U_s(t)$  على الشكل

التالي بوضع  $A = k \cdot P_m \cdot U_0$

$$U_s(t) = A [1 + m \cdot \cos(2\pi N_s t)] \cdot \cos(2\pi N_p t)$$

$$U_m(t) = A [1 + m \cdot \cos(2\pi N_s t)] \quad \text{مع}$$

يمكن اعتبار إشارة توتر الخروج  $U_s(t)$  هو إشارة الموجة الحاملة عوض (فعل مبني للمجهول) وسعه  $P_m$  بالمقدار

$A [1 + m \cdot \cos(2\pi N_s t)]$  والذي يوافق الوسع المضمن بالإشارة - المعلومة

3.1) الدراسة التجريبية

1.31) الدارة الكهربائية

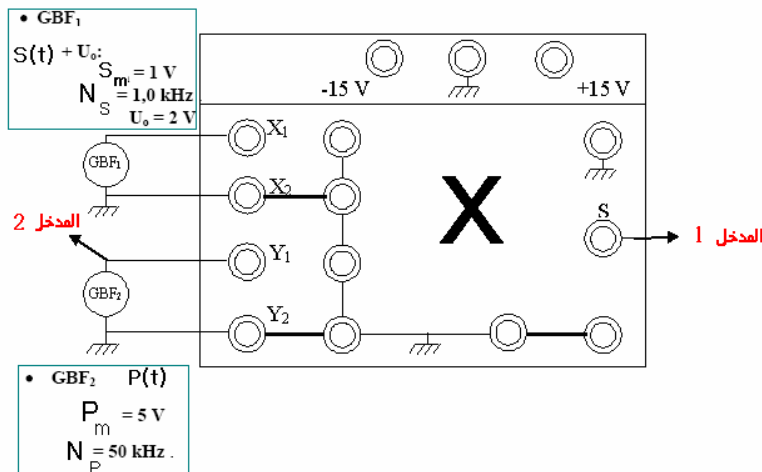

الحساسية الرأسية لرأس التذبذب:

➤ المدخل  $Y_1$ :  $1V \cdot \text{div}^{-1}$

➤ المدخل  $Y_2$ :  $2V \cdot \text{div}^{-1}$

الحساسية الأفقية (الكسح):  $0,2ms \cdot \text{div}^{-1}$

23.1) المعاينة

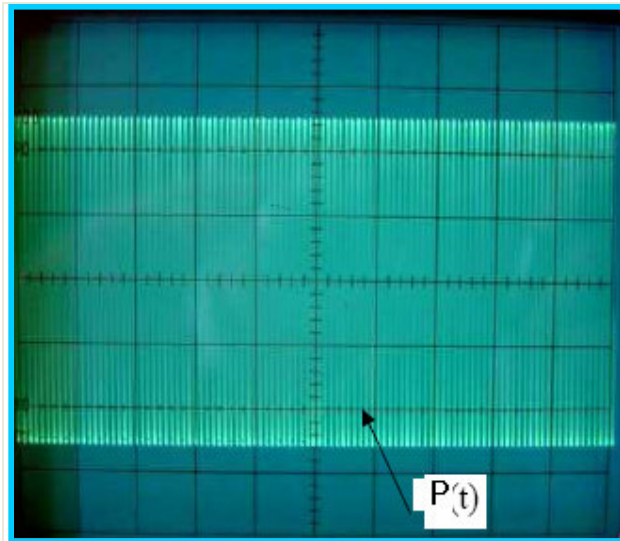

GBF2: الموجة الحاملة  $P(t)$  على المدخل  $Y_2$

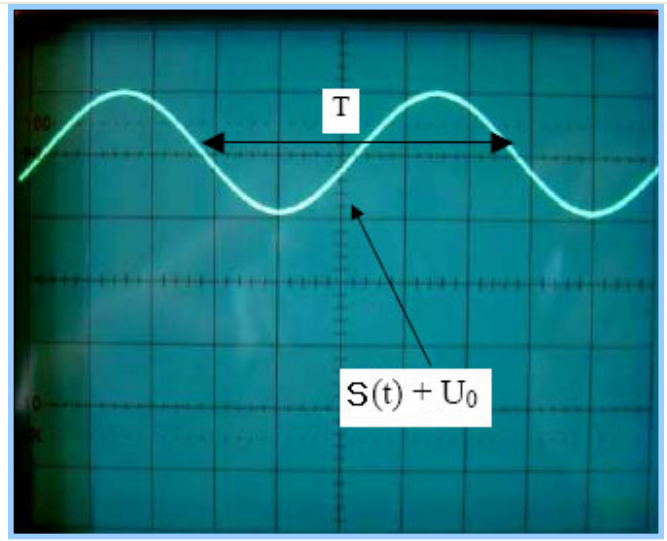

GBF1:  $S(t) + U_0$  بتشغيل زر DC (عند تشغيل زر AC تنعدم  $U_0$ )

الإشارة- المعلومة: على المدخل  $Y_1$

❖ بعد تشغيل المضخم : نعاين  $U_S(t)$  توتر (إشارة) الخروج

نلاحظ أن الإشارة المضمنة الوسع تتذبذب بين قيمة قصوية  $S_{max}$  وقيمة دنوية  $S_{min}$ . نعرف نسبة التضمين

$$m = \frac{S_{max} - S_{min}}{S_{max} + S_{min}}$$

$$S_{max} = 3 \times 2 = 6V$$

$$S_{min} = 1 \times 2 = 2V$$

تطبيق عددي:

$$m = \frac{6 - 2}{6 + 2} = \frac{4}{8} = \frac{1}{2}$$

وهو نفس النسبة التي تم تعريفها سابقا :

$$m = \frac{S_{max}}{U_0} = \frac{1V}{2V} = \frac{1}{2}$$

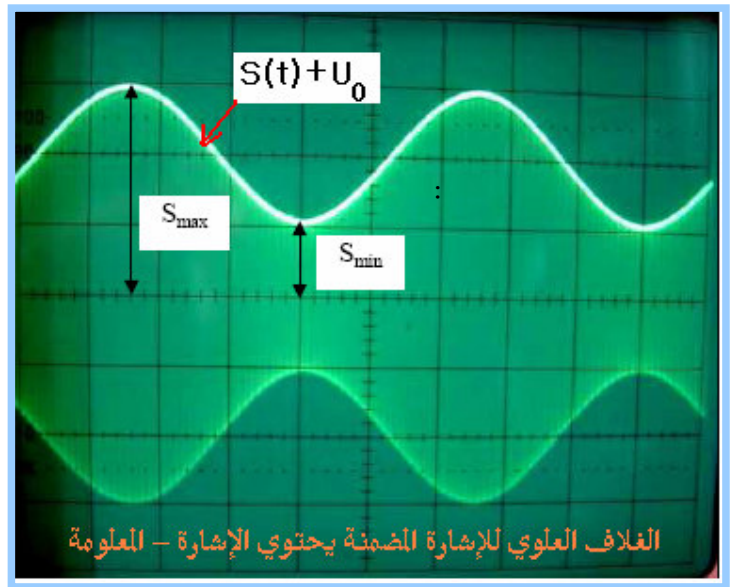

331) تأثير نسبة التضمين:

يمكن نسبة التضمين من تحديد جودة التضمين :

➤ يكون التضمين ذا جودة عندما يكون غلاف الإشارة الحاملة  $P(t)$  تتطابق مع الإشارة - المعلومة  $(S(t) + U_0)$  وهذا يوافق  $m < 1$ .

➤ يكون التضمين رديئا عندما لا تحافظ الإشارة المضمنة على الإشارة - المعلومة :  $m \geq 1$



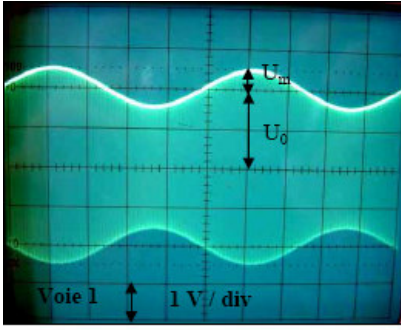

$$U_0 = 2 \text{ V} \quad U_m = 0,5 \text{ V}$$

$$U_0 > U_m \quad m = \frac{U_m}{U_0} = \frac{1}{4} < 1$$

$m < 1$  تحت - تضمين

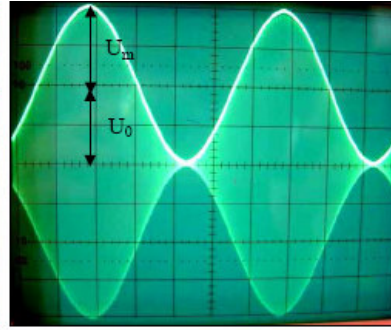

$$U_0 = 2 \text{ V} \quad U_m = 2 \text{ V}$$

$$U_0 = U_m \quad m = \frac{U_m}{U_0} = 1$$

$m = 1$  تضمين - حرج

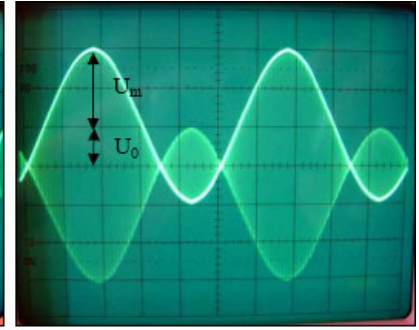

$$U_0 = 1 \text{ V} \quad U_m = 2 \text{ V}$$

$$U_0 < U_m \quad m = \frac{U_m}{U_0} = 2 > 1$$

$m > 1$  فوق - تضمين

خلاصة : للحصول على تضمين جيد يجب :

❖ أن تكون نسبة التضمين :  $m < 1$

❖ تردد الموجة الحاملة أكبر بكثير من تردد الموجة - المعلومة :  $N_P \gg N_S$

#### 4.1 طريقة شبه المنحرف :

للتأكد من الحصول على تضمين جيد يجب ربط :

1. التوتر - المعلومة :  $S(t) + U_0$  بالمدخل X لرسم التذبذب

2. التوتر المضمن  $U_S(t)$  بالمدخل Y لرسم التذبذب .

فندخل على المعاينة التالية عند تغيير نسبة التضمين m

استعمال الزر XY لمعاينة الحالات التالية حسب طبيعة التضمين



(III) إزالة التضمين

المبدأ: يهدف إزالة التضمين إلى " استرجاع " الإشارة - المعلومة BF المبعوثة عبر الموجة المضمنة بالوسع HF

### 1.3 المرشحات RC

#### 113 دراسة ثنائي القطب RC

❖ العدة التجريبية

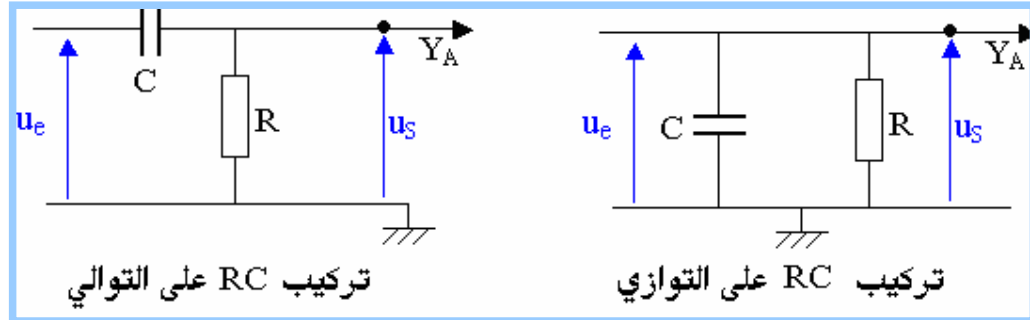

نطبق توترا جييبيا ذو وسع ثابت  $U_{m e}$  ونعاين توتر الخروج ذو الوسع  $U_{m s}$  بالنسبة للتركيبين التاليين

ونعاين النسبة:  $H = U_{s m} / U_{e m}$  عندما نغير تردد توتر الدخول  $N_e$  ونعاين المنحنيين التاليين :

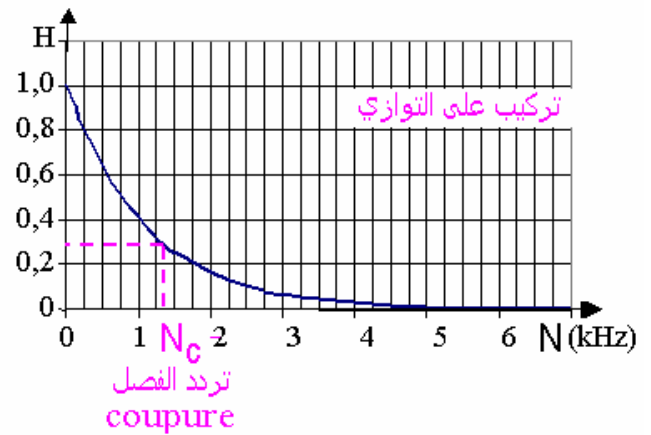
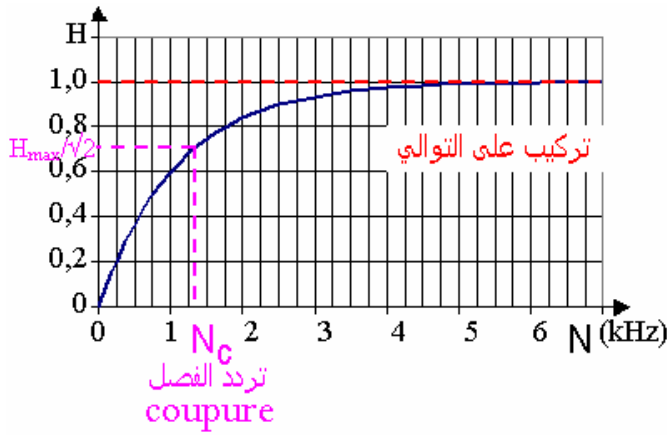

بالنسبة لتركيب RC على التوالي تكون  $U_{s m}$  تكون صغيرة بالنسبة للترددات المنخفضة على عكس التوترات ذات الترددات العالية.

بالنسبة لتركيب RC على التوازي تكون  $U_{s m}$  تكون صغيرة بالنسبة للترددات العالية.

نسمي تردد الفصل ( $la\ fréquence\ de\ coupure$ ) ومنه كل التوترات ذات تردد أصغر من  $N_c$  يتم إضعافها استنتاج :

تركيب ثنائي القطب RC سواء على التوالي أو التوازي يلعب دور مرشح للترددات حسب التردد

(213) المرشح الممر للترددات المنخفضة:



هو تركيب كهربائي يسمح بمرور إشارات ذات ترددات منخفضة ويفصل الإشارات ذات الترددات العالية. تركيب RC على التوازي مثال لهذا النوع من المرشحات

### 313) المرشح الممر للترددات العالية

هو تركيب كهربائي يسمح بمرور إشارات ذات ترددات عالية ويفصل الإشارات ذات الترددات المنخفضة. تركيب RC على التوالي مثال لهذا النوع من المرشحات

### 23) كاشف الغلاف (Décteur d'enveloppe)

نعرف كاشف الغلاف الجزء العلوي للتوتر المضمن بالوسع . تركيب صمام ثنائي مع ثنائي القطب RC على التوازي يكون رباعي القطب يسمى كاشف الغلاف .

يمثل التوتر  $U_S$  غلاف التوتر المضمن ( بتشديد وفتح اليم ) بالوسع

إن دور الصمام الثنائي هو تقويم التوتر 'Redressement'

بينما المكثف يقوم بالتصفية 'أو التمليس' أي مرشح

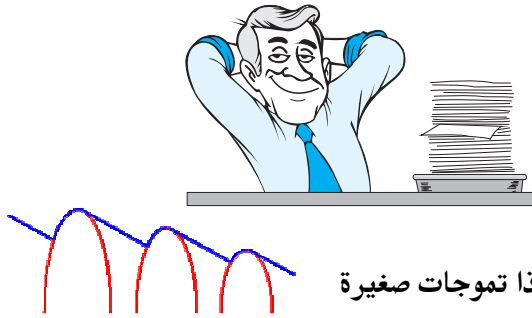
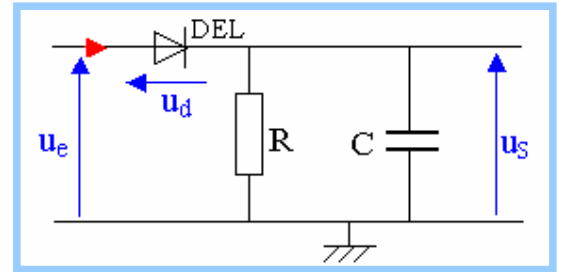

### 33) شروط الحصول على كاشف غلاف جيد

للحصول على غلاف جيد ، يجب أن يكون التوتر في مخرج الدارة ذا تموجات صغيرة ويتبع بكيفية أحسن شكل الإشارة المضمنة ولتحقيق ذلك يجب توفر الشرط التالي

$$T_p \ll \tau < T_s \quad f_s < 1/\tau_D \ll F_p$$

$T_p$  دور التوتر الحامل و  $T_s$  دور التوتر المضمن ( بتشديد وفتح اليم ) بالوسع.

### 34) إزالة التضمين

لإزالة التضمين ، يجب كشف غلاف التوتر المضمن وأن يكون جيدا ثم حذف المركبة المستمرة للتوتر  $U_0$

حذف هذه الأخيرة يجب

استعمال مرشح للترددات

العالية .

دور المكثف  $C_2$  هو إزالة

المركبة المستمرة للتوتر  $U_0$

